



SPIRIT OF GAMER

QUICK INSTALLATION GUIDE



A x1

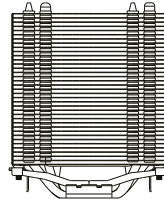

B x1

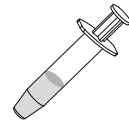

C x2



D x4

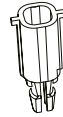

E x4

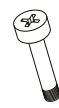

F x4

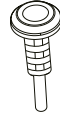

G x1



H x1

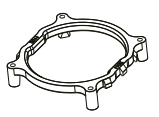

Support Intel
LGA775 / 115X

Support Intel
LGA2011

INTEL LGA775 / LGA115X

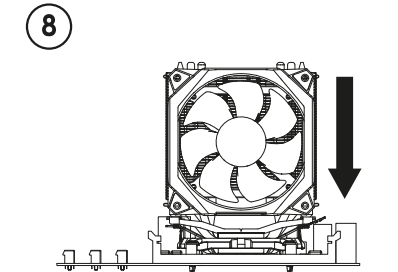
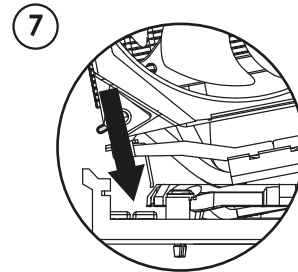
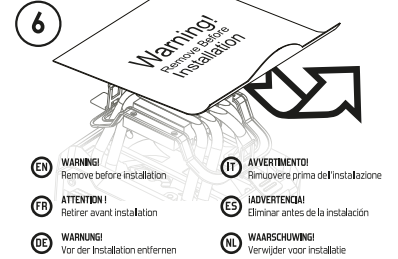
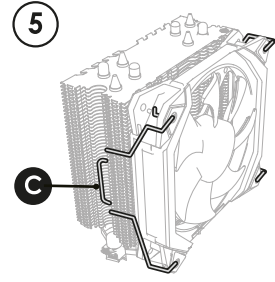
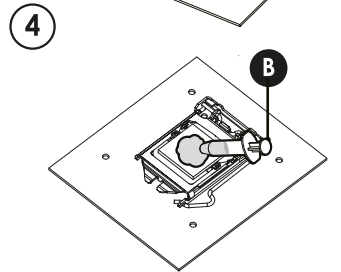
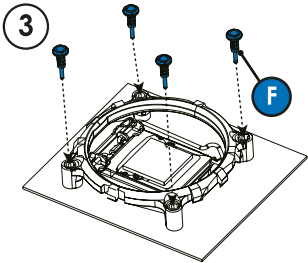
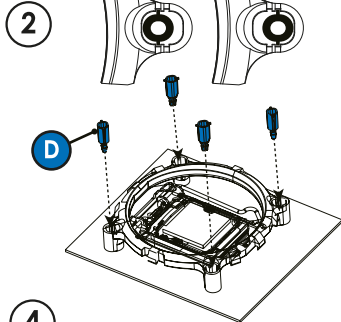
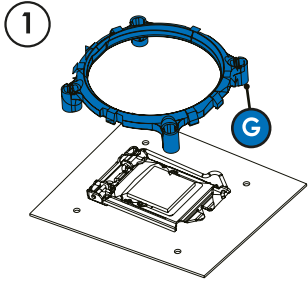

INTEL LGA2011

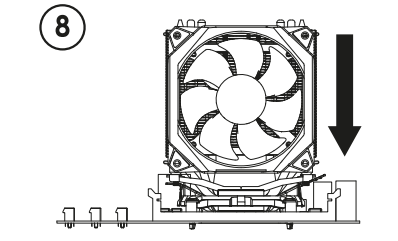
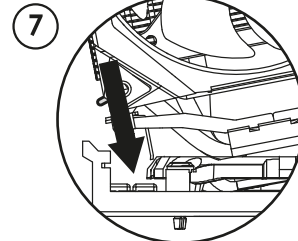
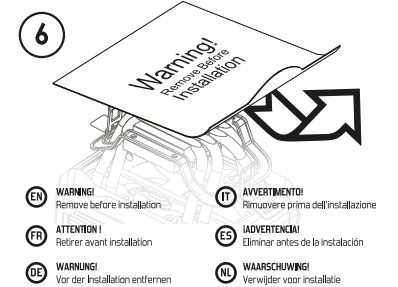
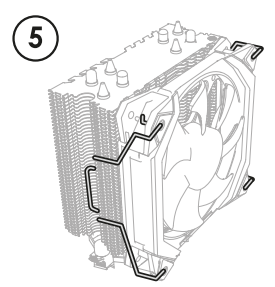
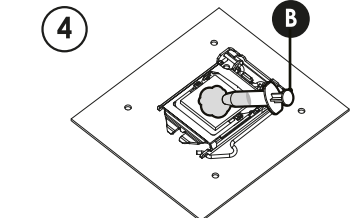
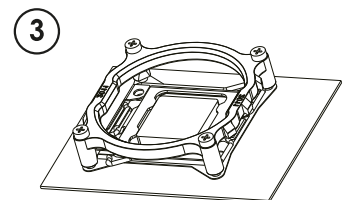
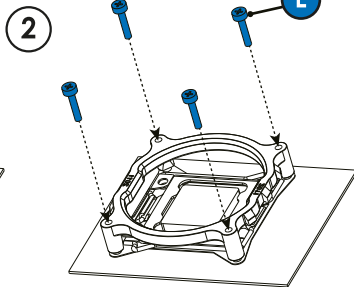
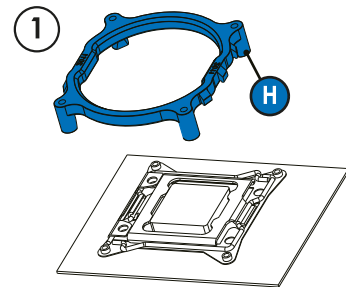

EN WARNING! Remove before installation

FR ATTENTION! Retirer avant installation

DE WARNING! Vor der Installation entfernen

IT AVVERTIMENTO! Rimuovere prima dell'installazione

ES ¡ADVERTENCIA! Eliminar antes de la instalación

NL WAARSCHUWING! Verwijder voor installatie

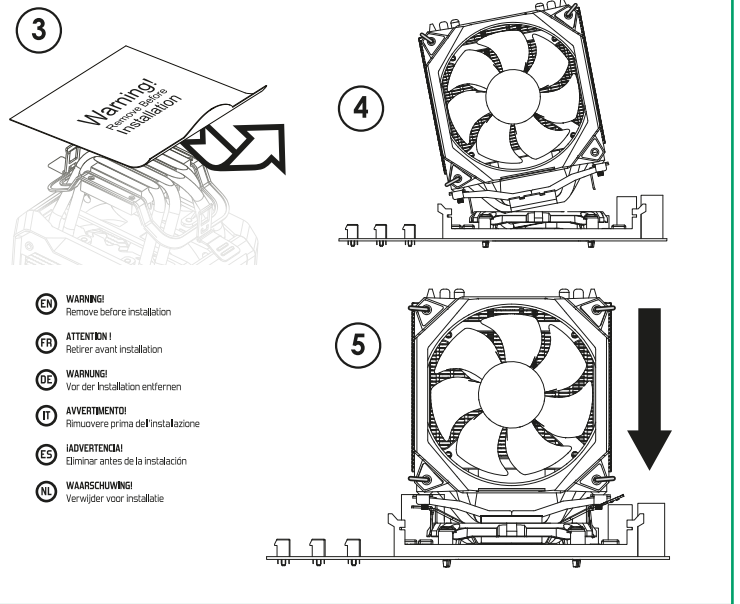
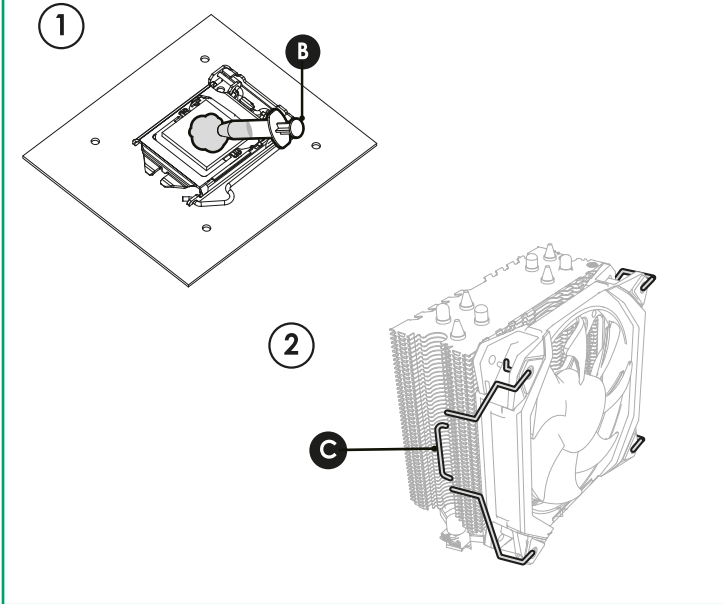

- EN WARNING! Remove before installation
- FR ATTENTION ! Retirer avant installation
- DE WARNING! Vor der Installation entfernen
- IT AVVERTIMENTO! Rimuovere prima de l'installazione
- ES ¡ADVERTENCIA! Eliminar antes de la instalación
- NL WAARSCHUWING! Verwijder voor installatie

CABLE CONNECTION GUIDE

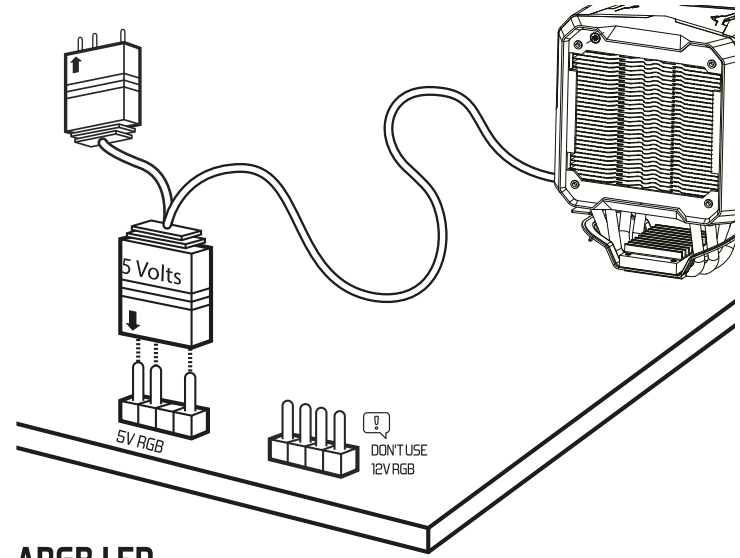
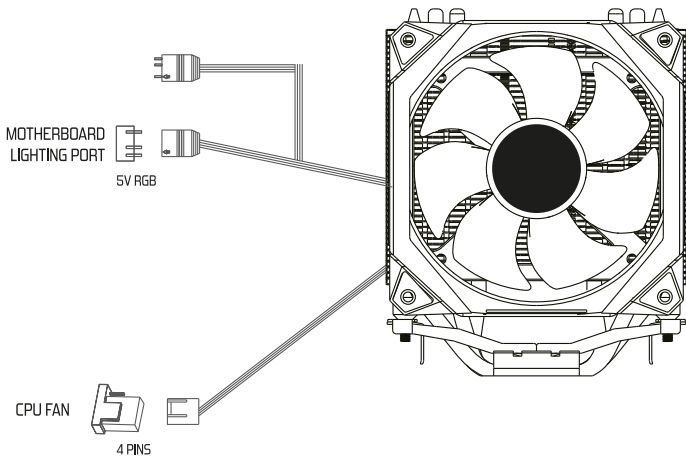

ARGB LED CONNECTION

EN Warranties
Because your satisfaction is paramount to us, each product manufactured bears a unique identification number! This serial number will soon allow you to register your product online and to take advantage of exclusive offers. You will be asked to provide your receipt for any request made to the customer sales department. Do not attempt to repair your mouse: Do not attempt to disassemble, open, repair or alter the product, its accessories, or the power cable. You could electrocute yourself or expose yourself to other hazards. Any signs of attempts to open and/or alter this device, including removing or tearing a sticker, will void the warranty.

Recycling
The simplest way to protect our environment is to recycle! Become an eco-responsible and eco-citizen. This selective recycling enables the protection of natural resources and the prevention of the eventual negative consequences on health and the environment that may result from the inappropriate disposal due to the presence of dangerous materials contained in the batteries or electrical and electronic equipment. To obtain more detailed information on the collection points for batteries and electrical and electronic equipment, contact your local authority/town council, household waste collection service or the shop where you purchased this product.

CE Legal information and compliance: SpiritofGamer declares that this device complies with the essential requirements and other provisions covered by the European directives applicable to the product

WEEE Environmental protection: WEEE (Waste Electrical and Electronic Equipment): Place this device in a recycling center. Thank you!

Recycling symbol The Mobius strip: You have already seen this logo marked on our packaging. But what does it mean exactly? It means that the product and its packaging are recyclable. The simplest way to protect our environment is to recycle! Become an eco-responsible and eco-citizen with SpiritofGamer.

RoHS The RoHS (Restrictions of Hazardous Substances) regulation is a European ecological directive restricting the use of substances that are harmful to the environment in all electronic products. This directive applies to all electronic and electrical equipment using an electrical or electromagnetic field.

FR Garanties
Parce-que votre satisfaction est au cœur de nos préoccupations, chaque produit fabriqué comporte un numéro d'identification unique ! Ce numéro de série vous permettra d'enregistrer prochainement votre produit en ligne et de bénéficier d'avantages exclusifs. Il vous sera demandé accompagné de votre facture pour toute demande auprès du service après-vente. Ne tentez pas d'effectuer des réparations : Ne tentez pas de démonter, d'ouvrir, de réparer ou de modifier le produit, les accessoires ou le câble d'alimentation. Vous risqueriez de vous électrocuter ou de vous exposer à d'autres dangers. Tout signe de tentative d'ouverture et/ou de modification de cet appareil, y compris tout décollément, toute perforation ou tout retrait d'une étiquette, annulera la Garantie.

Recycleage
Pour protéger notre environnement, le plus simple c'est de recycler ! Devenez éco-citoyen, éco-responsable. Ce recyclage sélectif permettront de protéger les ressources naturelles et de prévenir d'éventuelles conséquences négatives sur la santé et l'environnement, ou pourraient être causées par une élimination inappropriée, ce en raison de la présence de matériaux dangereux contenus dans les piles ou les équipements électriques et électroniques. Pour obtenir de plus amples renseignements sur les points de collecte des piles et des équipements électriques et électroniques, veuillez contacter votre administration locale/mairie, votre service de ramassage d'ordures ménagères, ou le magasin où vous avez acheté ce produit.

CE Informations légales et conformité : SpiritofGamer déclare que cet appareil est conforme aux exigences essentielles et aux autres dispositions concernées par les directives européennes applicables au produit

WEEE Protection de l'environnement : WEEE (Waste Electrical and Electronic Equipment) : Déposez cet appareil dans un centre de recyclage. Merci !

Recycling symbol Le ruban de Möbius : vous avez déjà vu ce logo apposé sur nos emballages. Mais que veut-il dire exactement ? Il signifie que le produit et l'emballage sont recyclables. Pour protéger notre environnement, le plus simple c'est de recycler ! Devenez éco-citoyen, éco-responsable avec SpiritofGamer.

RoHS La norme RoHS (Restrictions of Hazardous Substances) est une directive écologique européenne limitant l'utilisation de substances nocives pour notre environnement dans tous les produits électroniques. Cette directive s'applique à tous les équipements électroniques et électriques utilisant un champ électrique ou électromagnétique.



SOG-VR120RGB

S/N:

